

## AMS-SC4K 系列

4K 输入多画面视频拼接处理器

4 通道 8DVI 拼接输出

4 图层任意漫游、镜像、旋转

AMS-SC4K 标准版

AMS-SC4KS 扩展 SDI 输入

AMS-SC4KU 扩展 USB 输入

- ▶ 支持 3840\*2160@60Hz 输入
- ▶ 同时支持 4 个 4K\*2K 输入
- ▶ 支持 4 画面任意缩放、漫游
- ▶ 单台最大拼接支持最大分辨率：  
15360x640@60Hz、4608x2304@60Hz、  
3072x3072@60Hz、960x8640@60Hz
- ▶ 1050 万像素自定义分辨率
- ▶ 自定义输入 EDID
- ▶ 图像旋转和镜像功能
- ▶ 支持定时切换和定时锁机
- ▶ 10 组场景预设保存和 8 组热键调用
- ▶ 支持一键黑屏和画面冻结
- ▶ 支持 3G-SDI 或 USB 输入
- ▶ 同步音频解码输出
- ▶ 支持 PC 端、无线端 Wi-Fi 控制
- ▶ 支持 8 张发送卡、可内置 4 张发送卡



# 主要功能图

## ■ 4K Ultra HD 高清输入



显示内容 4K 是普通 2K 的 4 倍



4K@60Hz 的输入、画质更清晰

## ■ 图像旋转和镜像功能

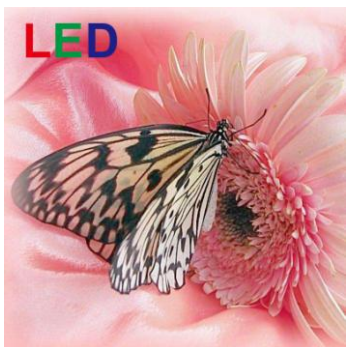

正常输入



90 度



180 度



270 度



水平镜像

## ■ 强大的硬件拼接核心

能自定义分辨率输出, 最长可达 15360 像素, 最高可达 8640 个像素。



水平拼接

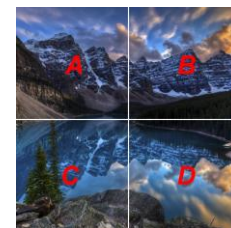

2\*2 拼接

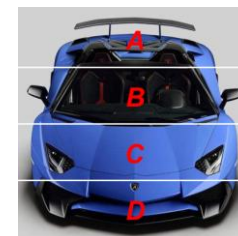

垂直拼接

## ■ 画面任意缩放、漫游功能

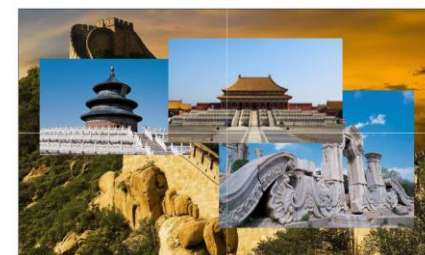
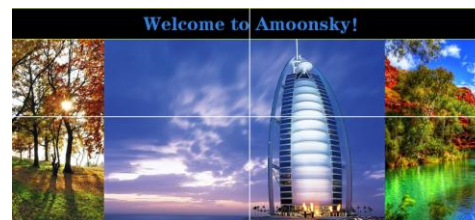

可以开 4 个图层、任意图层都可以进行缩放调整



# 多画面拼接处理器拓扑图

## 菜单操作

OK 为确认按钮, ESC 为返回键; 旋钮可调整菜单参数;

## OLED 显示屏

显示数据和提供人机界面

## 输入信号源

先打开图层开关, 然后选择要控制的图层, 选择对应的输入信号源:  
AV、DP1、DP2、HDMI1、HDMI2、SDI/USB、VGA、DVI;  
Black/Freeze: 一键黑屏或画面冻结按钮, 可以在菜单内设置;  
EXT: 为扩展按钮, 暂未开启, 但 0-9 的数字键是可以用的;

Layer Style 图层模板

SIZE 控制大小

MIRROR 图层镜像功能

SAVE 模板保存按钮

A、B、C、D: 选择要操作的图层

## MODE:

M1-M8 为模板调取按钮, 按该按钮, 可以调出对应的模板

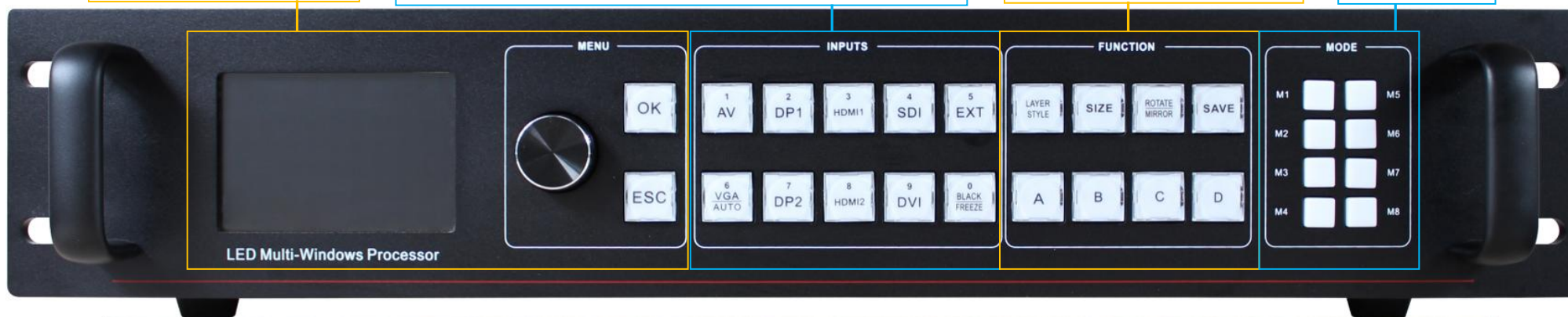

电源连接器  
电源保险丝  
电源开关  
千兆网口

输入:  
输入信号源有: 1 DVI、2 HDMI、2 DP、1 VGA、1 AV、1 SDI/1 USB(选配);  
Wi-Fi 天线

输出:  
共有 4 通道输出 (1、2、3、4)  
每通道有 2 个 DVI-I 连接器  
音频输出: 3.5 音频口

通信接口  
可以上位机控制  
发送卡安装位置  
支持 8 张发送卡  
可以内置 4 张标准发送卡

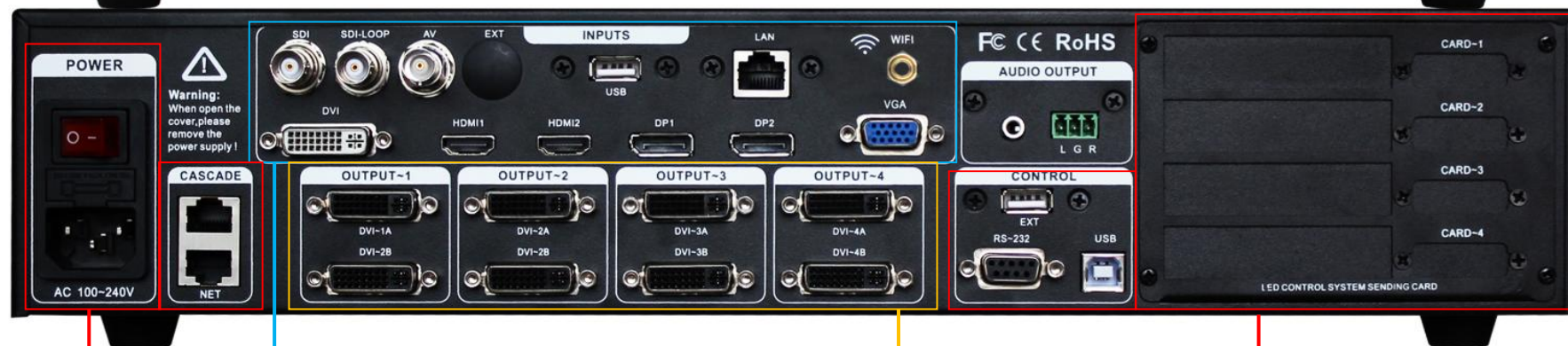

# 拼接处理器拓扑图

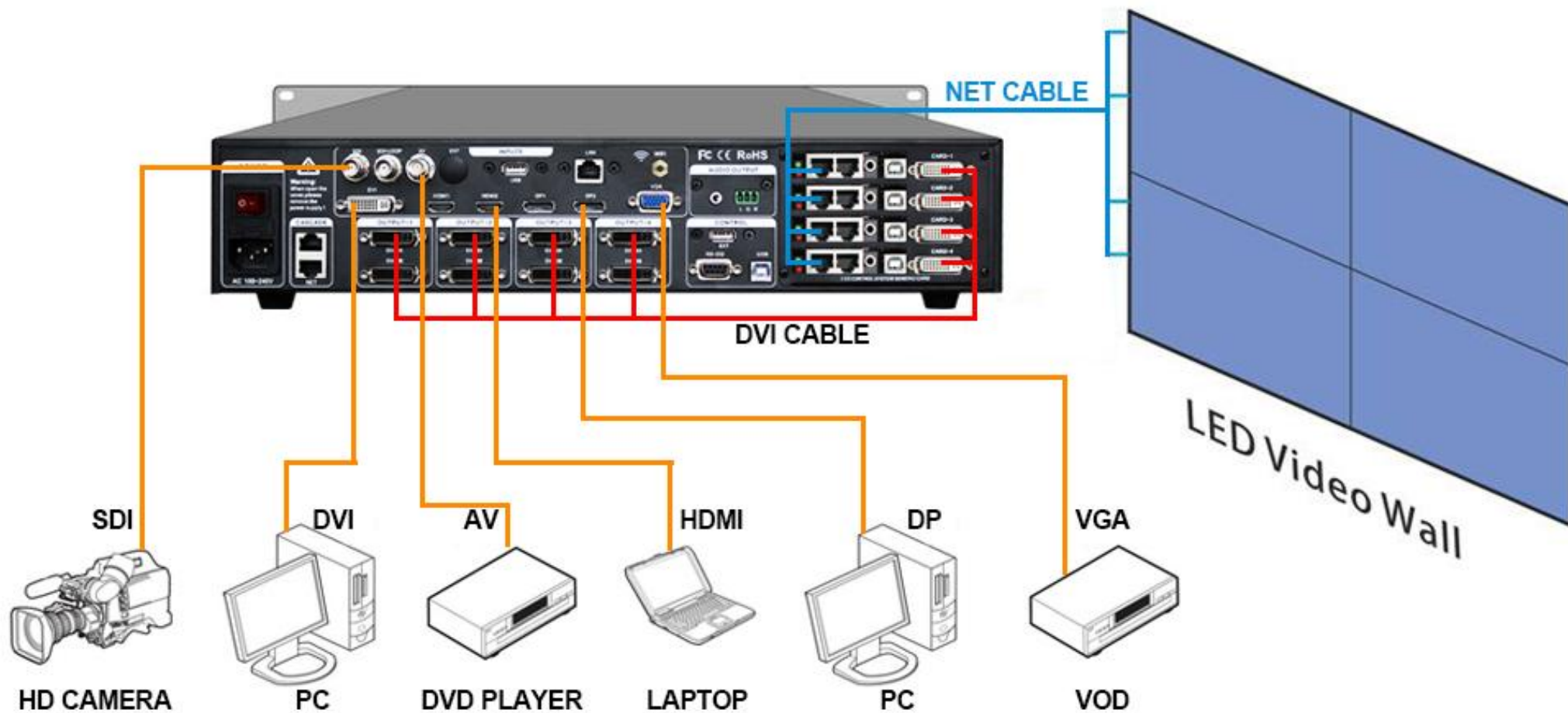

## DP 视频输入

输入数量	2
接口形态	DP 插座
信号标准	DP1.2 向下兼容
支持分辨率	VESA 标准, 3840*2160@60Hz, 自定义 EDID

## HDMI 视频输入

输入数量	2
接口形态	HDMI 插座
信号标准	HDMI1.4 向下兼容
支持分辨率	VESA 标准, 3840*2160@30Hz, 2560*1600@60Hz, 自定义 EDID

## DVI 视频输入

输入数量	1
接口形态	DVI-I 插座
信号标准	DVI1.0, HDMI1.3 向下兼容
支持分辨率	VESA 标准, 1920*1200@60Hz, 自定义 EDID

## VGA 视频输入

输入数量	1
接口形态	VGA-DB15 插座
信号标准	R、G、B、Hsync、Vsync:0 to 1Vpp±3dB (0.7V Video+0.3v Sync ) 75 ohm black level: 300mV Sync-tip: 0V
支持分辨率	VESA 标准, PC to 1920x1200

## 复合视频 AV 输入 (V)

输入数量	1
接口形态	BNC
信号标准	PAL/NTSC 1Vpp±3db (0.7V Video+0.3v Sync ) 75 ohm
支持分辨率	480i,576i

## 3G-SDI 视频输入 选配

输入数量	1 (选配)
接口形态	BNC
信号标准	SD-SDI, HD-SDI, 3G-SDI
支持分辨率	1080p 60/50/30/25/24/25(PsF)/24(PsF) 720p 60/50/25/24 1080i 1035i 625/525 line

## DVI/VGA 视频输出

输出数量	4 通道 8 DVI		
接口形态	DVI-I 插座		
信号标准	DVI 标准: DVI1.0		
支持分辨率	1024×768@60Hz	2048×1152@60Hz	自定义分辨率: 单通道: 265 万像素@60HZ 4 通道: 1060 万像素@60HZ
	1536×1536@60Hz	2304×1152@60Hz	
	1600×1200@60Hz	2560×960@60Hz	
	1920×1080@60Hz	3840×640@60Hz	
	1920×1280@60Hz		

## 整机参数

产品重量	6.0kg
包装重量	8.5kg
尺寸 (mm)	机箱最大尺寸 (含接口及挂耳): 485mm (长) X 385m (宽) X 98mm (高) 外包装尺寸: 540mm (长) X 460m (宽) X 200mm (高)
输入电源	100V – 240V AC 50/60Hz
最大功率	100W
工作温度	0℃~45℃
储藏湿度	10%~90%
型号	AMS-SC4K (标准版本)
	AMS-SC4KS (扩展 SDI 输入)
	AMS-SC4KU (扩展 USB 输入)

